

reviste

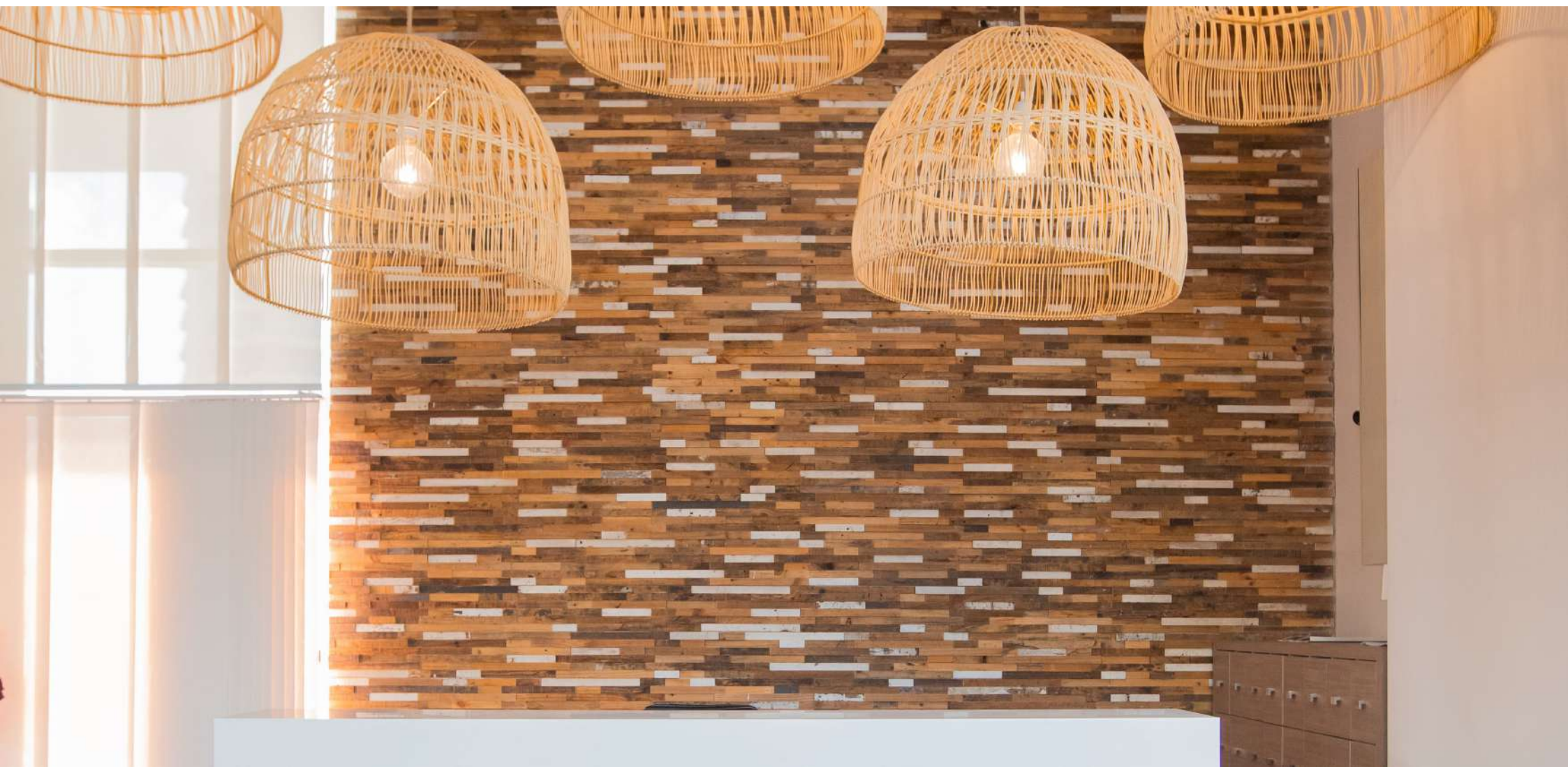

REVESTIMIENTOS

CATÁLOGO 2022



revestimientos sostenibles

Recuperamos madera y otros ~~residuos~~ recursos de la industria de la construcción para hacer los revestimientos sostenibles más auténticos y socialmente responsables en Chile.

Nuestros productos son 100% nacionales, lo que nos brinda un valor agregado frente a la competencia.

Brindándole personalidad a tus espacios con *#actitudre*





reinserción

Si bien le damos una segunda oportunidad a los materiales, es aún más importante darle una segunda oportunidad a las personas, personas que en su mayoría nunca han tenido una primera oportunidad.

En Reviste fabricamos todos nuestros productos en reinserción social y laboral junto a Gendarmería de Chile. De este modo, les enseñamos nuevas habilidades y al mismo tiempo, las personas privadas de libertad generan un ingreso económico para ayudar a sus familias.





USAR GUANTES DE PROTECCION

NO CORTAR MADERA CON CLAVOS, SUCIA CON TIERRA, HERRAJA, TRONCOS O RAMAS

Grey Bond

125

Formatos

En Reviste contamos con tres formatos diferentes: Tablilla, Tabla y Cuadrada. En cada formato podrás encontrar tres variantes: Terminación relieve, lisa y musgo.

Tablilla

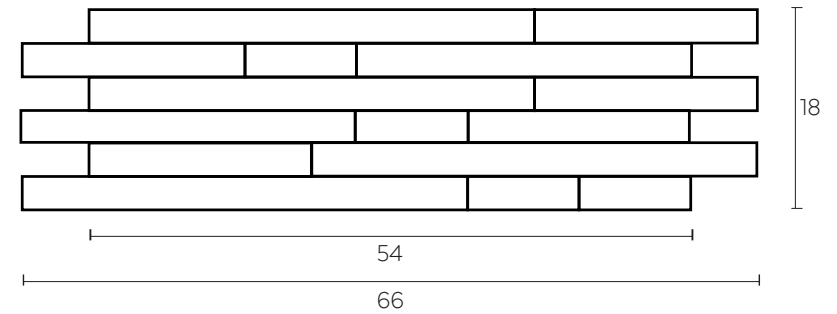

Tabla

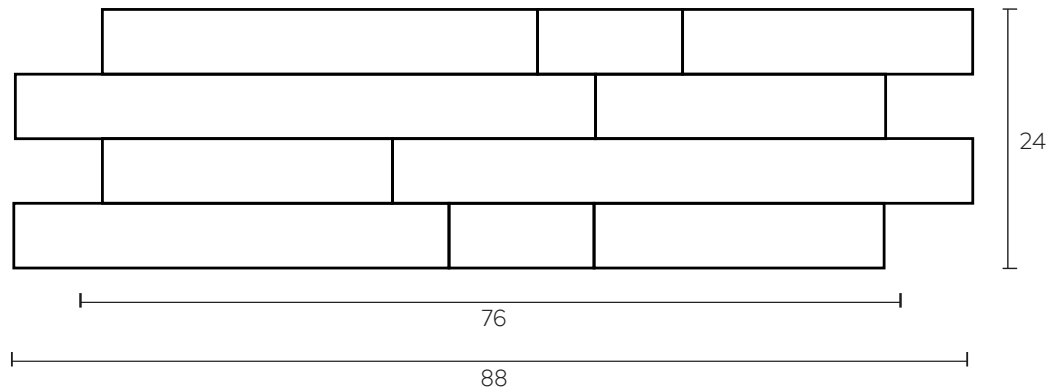

Cuadrada

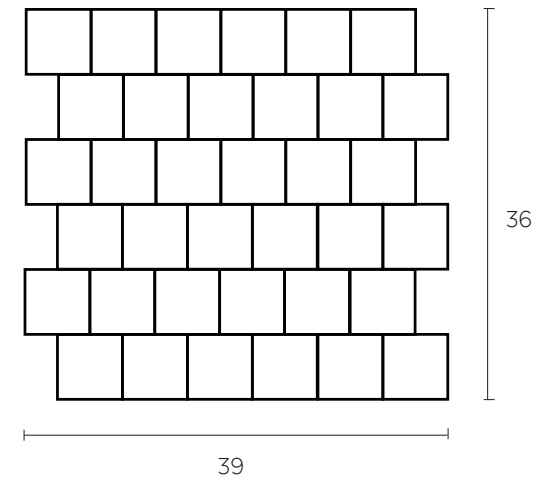

Variantes

Relieve

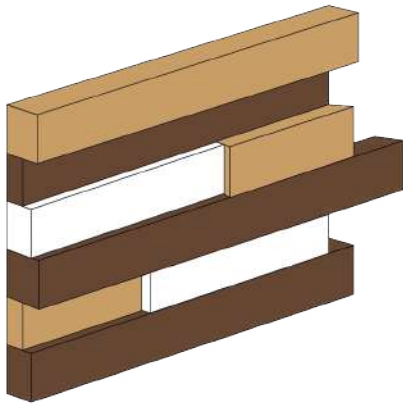

Lisa

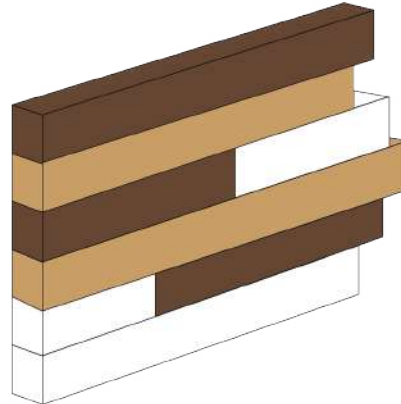

Musgo

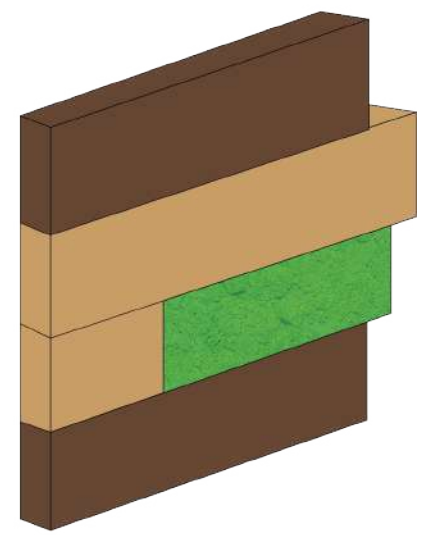
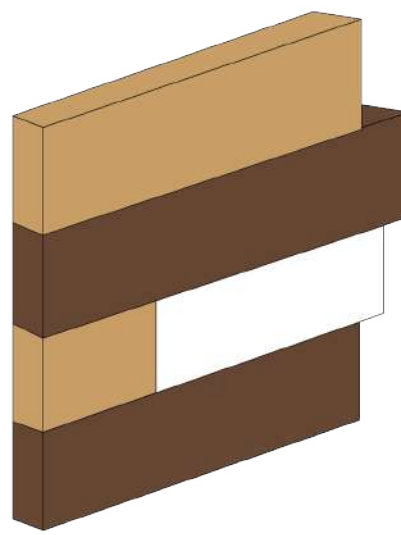
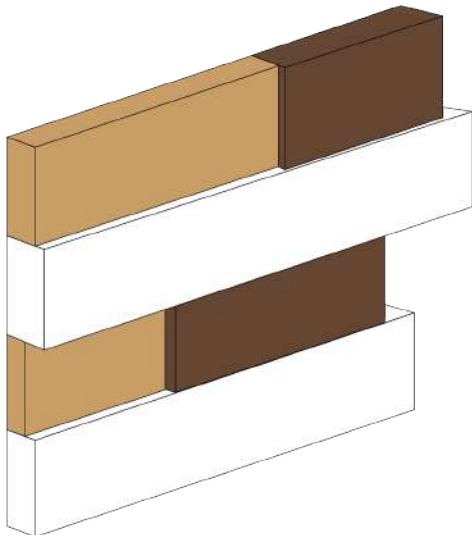
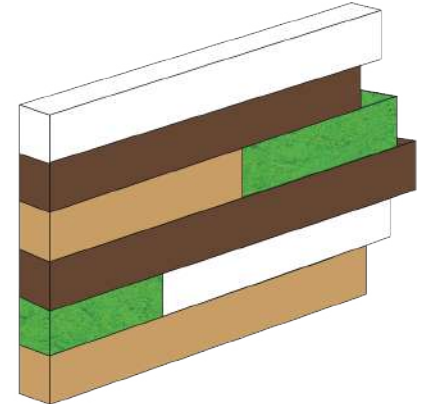

Características



Revestimientos 100% naturales y sostenibles



Durable en el tiempo, larga vida útil

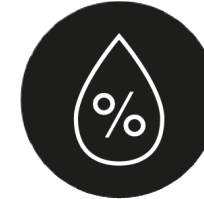

Nivel de humedad entre 12% y 16%



Revestimientos ideales para exterior



Propiedades de aislación eléctrica



Alta resistencia a los rayos solares



Revestimientos ideales para interior



Gran capacidad de aislación térmica



Maderas con gran fonoabsorbencia



Productos

“Amamos la madera, tal y como viene”

Esta madera, con sus imperfecciones, texturas y colores cuenta una historia de segundas oportunidades. Relato que nos entusiasma mucho contar porque a través de nuestro consumo podemos hacer una diferencia para mucha gente.



Patagonia



Pumalín



Rapa Nui



Paine



Lauca



Luna



Queulat



Isluga







Patagonia

- ¡Hola! Soy Patagonia, un revestimiento de madera recuperada de la industria de la construcción. Mis texturas y mis variados colores hacen de mí un producto rústico, único y sostenible. Fabricado a mano tabla por tabla en re inserción laboral junto a Gendarmería de Chile, para darle una segunda oportunidad a la madera, las personas y el planeta.
-
-

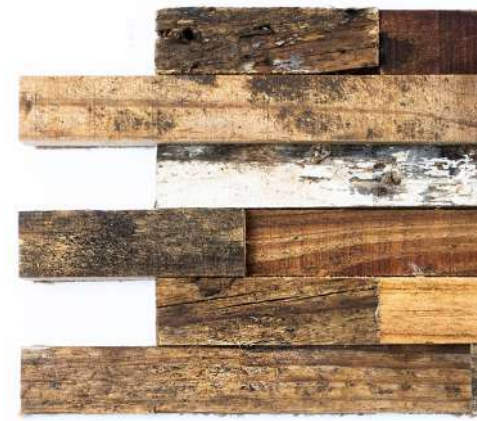

Origen	Chile
Tipo de madera	Pino recuperado
Uso	Exterior e interior
Nivel de humedad	Entre 12% y 16%
Dimensión por unidad	66 x 18 cm
Piezas por lote	9 unidades
Rendimiento por lote	0,97 m ²
Peso por lote m ²	8 kg aprox.
Terminación	Aceite de linaza
Precio m ²	\$47.500









Pumalín

- ¡Hola! Soy Pumalín, un revestimiento de madera recuperada de la industria de la construcción. Con un toque de azul, claras tonalidades y terminaciones oscuras, logré convertirme en un producto colorido que marca diferencia ante los demás. Fabricado tabla por tabla en reinserción laboral junto a Gendarmería de Chile.
-
-



Origen	Chile
Tipo de madera	Pino recuperado
Uso	Exterior e interior
Nivel de humedad	Entre 12% y 16%
Dimensión por unidad	66 x 18 cm
Piezas por lote	9 unidades
Rendimiento por lote	0,97 m ²
Peso por lote m ²	8 kg aprox.
Terminación	Aceite de linaza
Precio m ²	\$47.500



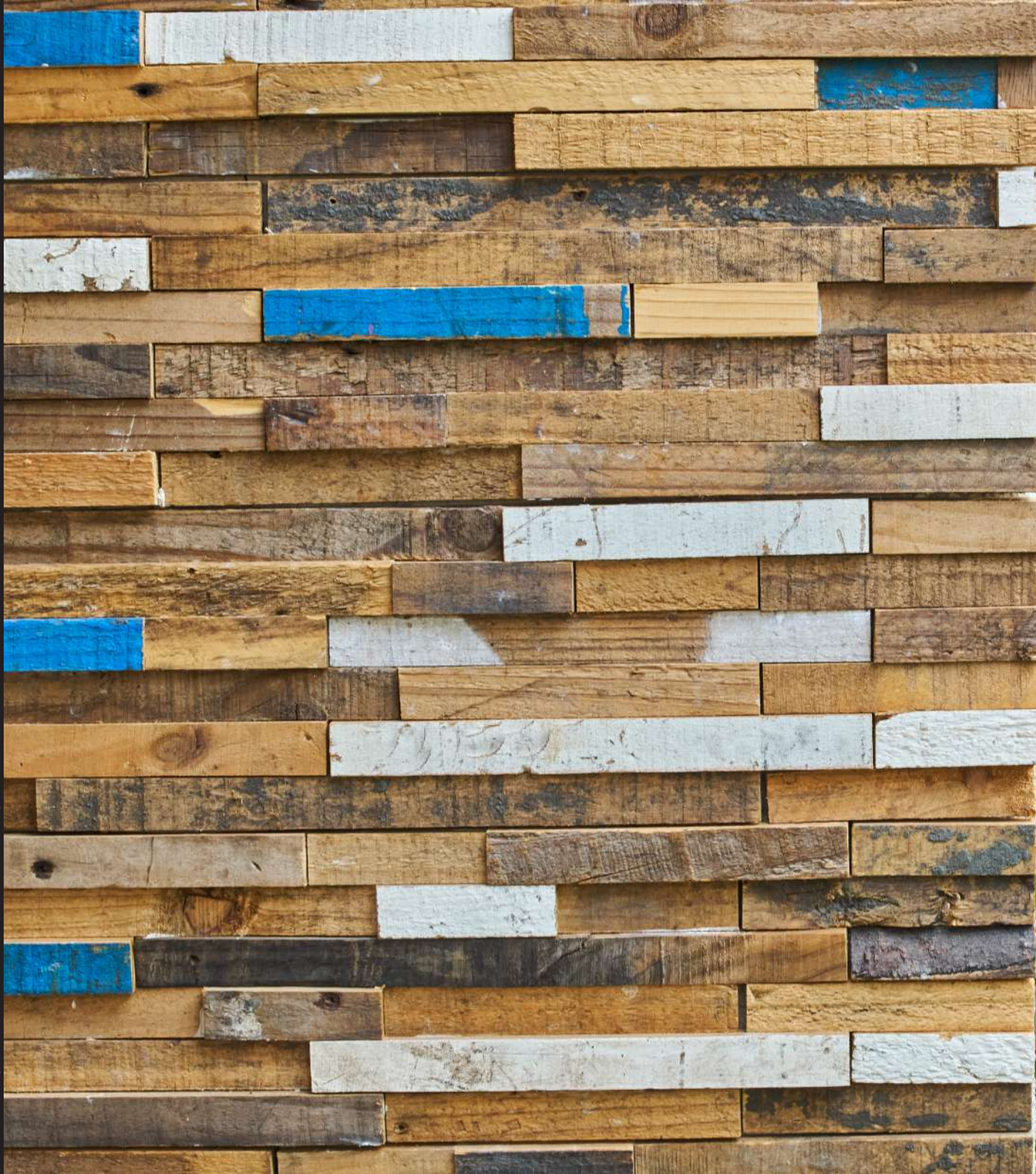







Rapa Nui

- ¡Hola! Soy Rapa Nui, un revestimiento de madera recuperada de la industria de la construcción. Mis diversas texturas cuentan mi historia, donde las quemaduras, cortes y golpes hacen que mi acabado sea sexy e irresistible, y no solo por ser sostenible. Soy fabricado a mano en reinserción laboral junto a Gendarmería de Chile, para juntos darle una segunda oportunidad a la madera, las personas y al planeta.



Origen	Chile
Tipo de madera	Pino recuperado
Uso	Exterior e interior
Nivel de humedad	Entre 12% y 16%
Dimensión por unidad	66 x 18 cm
Piezas por lote	9 unidades
Rendimiento por lote	0,97 m ²
Peso por lote m ²	8 kg aprox.
Terminación	Aceite de linaza
Precio m ²	\$47.500











Cuadrada



Tablilla musgo



Tabla Lisa

Paine

- ¡Hola! Soy Paine, un revestimiento de madera recuperada de la agricultura industrial. Me he bronceado durante años bajo el sol, cuidando tomates en la ciudad de Quillota, tomé este tono gris suave gracias a mi tiempo viviendo en el campo.
- Soy fabricado a mano, tabla por tabla en reinserción laboral junto a Gendarmería de Chile, para juntos darle una segunda oportunidad a la madera, las personas y al planeta.



Origen	Chile
Tipo de madera	Pino recuperado
Uso	Exterior e interior
Nivel de humedad	Entre 12% y 16%
Dimensión por unidad	66 x 18 cm
Piezas por lote	9 unidades
Rendimiento por lote	0,97 m ²
Peso por lote m ²	8 kg aprox.
Terminación	Aceite de linaza
Precio m ²	\$47.500







Proyecto Departamento Miguel Reyes

Lauca

¡Hola! Soy Lauca, un revestimiento de madera recuperada de la industria de la construcción. Tengo un estilo clásico y rústico, color pino original. Minimalista y de pocas tonalidades pero mucha historia que contar. Soy fabricado a mano, tabla por tabla en re inserción laboral junto a Gendarmería de Chile, para juntos darle una segunda oportunidad a la madera, las personas y al planeta.



Origen	Chile
Tipo de madera	Pino recuperado
Uso	Exterior e interior
Nivel de humedad	Entre 12% y 16%
Dimensión por unidad	66 x 18 cm
Piezas por lote	9 unidades
Rendimiento por lote	0,97 m ²
Peso por lote m ²	8 kg aprox.
Terminación	Aceite de linaza
Precio m ²	\$47.500





Luna

- ¡Hola! Soy Luna, un revestimiento de madera noble recuperada de construcciones antiguas en demolición. Mis vetas de roble, oregón y laurel hacen de mí el más reconocido de los revestimientos. Entregando calidez, historia y originalidad a cualquier espacio al que me toque decorar. Soy fabricada a mano en re inserción laboral junto a Gendarmería de Chile, para juntos darle una segunda oportunidad a la madera, las personas y al planeta.
-
-



Origen	Chile
Tipo de madera	Roble, Raulí, Laurel y Pino Oregón
Uso	Exterior e interior
Nivel de humedad	Entre 12% y 16%
Dimensión por unidad	66 x 18 cm
Piezas por lote	9 unidades
Rendimiento por lote	0,97 m ²
Peso por lote m ²	8 kg aprox.
Terminación	Aceite de linaza
Precio m ²	\$79.900

Queulat

● Hola! Soy Queulat, un revestimiento de madera recuperada de la industria de la construcción. Mi madera carbonizada mediante el método ancestral de quemado japonés Yakisugi, me da una poderosa personalidad. Sofisticado, atractivo e irreverente, demuestro mi naturaleza rebelde donde sea. Soy fabricado a mano en re inserción laboral junto a Gendarmería de Chile, para juntos darle una segunda oportunidad a la madera, las personas y al planeta.

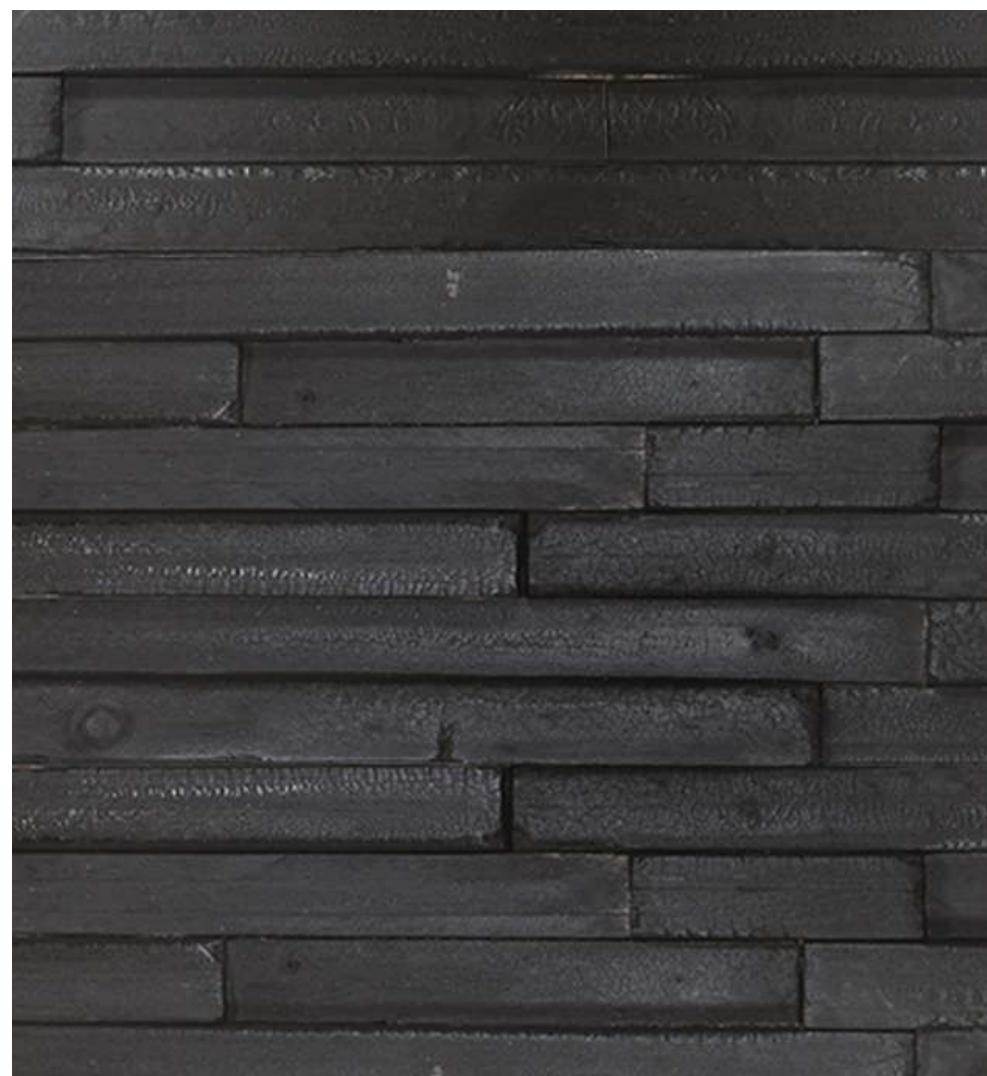

Origen	Chile
Tipo de madera	Pino carbonizado
Uso	Exterior e interior
Nivel de humedad	Entre 12% y 16%
Dimensión por unidad	66 x 18 cm
Piezas por lote	9 unidades
Rendimiento por lote	0,97 m ²
Peso por lote m ²	8 kg aprox.
Terminación	Carbonizada
Precio m ²	\$79.900



Isluga

- ¡Hola! Soy Isluga, un revestimiento de madera recuperada de la industria de la construcción. Mis texturas y mis variados colores hacen de mí un producto rústico, único y sostenible.
- Fabricado a mano tabla por tabla en re inserción laboral junto a Gendarmería de Chile, para darle una segunda oportunidad a la madera, las personas y el planeta.



Origen	Chile
Tipo de madera	Pino recuperado
Uso	Exterior e interior
Nivel de humedad	Entre 12% y 16%
Dimensión por unidad	66 x 18 cm
Piezas por lote	9 unidades
Rendimiento por lote	0,97 m ²
Peso por lote m ²	8 kg aprox.
Terminación	Aceite de linaza
Precio m ²	\$47.500

reconocimientos



2° Lugar
FINALISTA
PREMIOS VERDES
DESARROLLO HUMANO COMUNIDAD RURAL

3° Lugar
FINALISTA
PREMIOS VERDES
RESIDUOS RECICLAJE

Finalistas



reviste



reviste.cl



@reviste_cl