



CONCURSO ARQUITECTURA

XIV CONCURSO ARQUITECTURA 2019

TEATRO: MADERA Y BORDE

El XIV concurso de Arquitectura Madera 21 de CORMA 2019, invita a diseñar un teatro contemporáneo en madera inserto en una condición de borde, llamando a resolver su emplazamiento, programa y su diseño desde la técnica del material. El anteproyecto considera un cuerpo arquitectónico capaz de alojar muestras flexibles de teatro, música o manifestaciones culturales diversas de cada lugar.

SEMANA DE LA

MADERA 2019

ARQUITECTURA - DISEÑO - INGENIERÍA - INNOVACIÓN - EMPRENDIMIENTO



Equipo #0744

EQUIPO #744

DALCAPEUTÚN TEATRO NAVEGABLE POR LAS AGUAS DE CHILOÉ

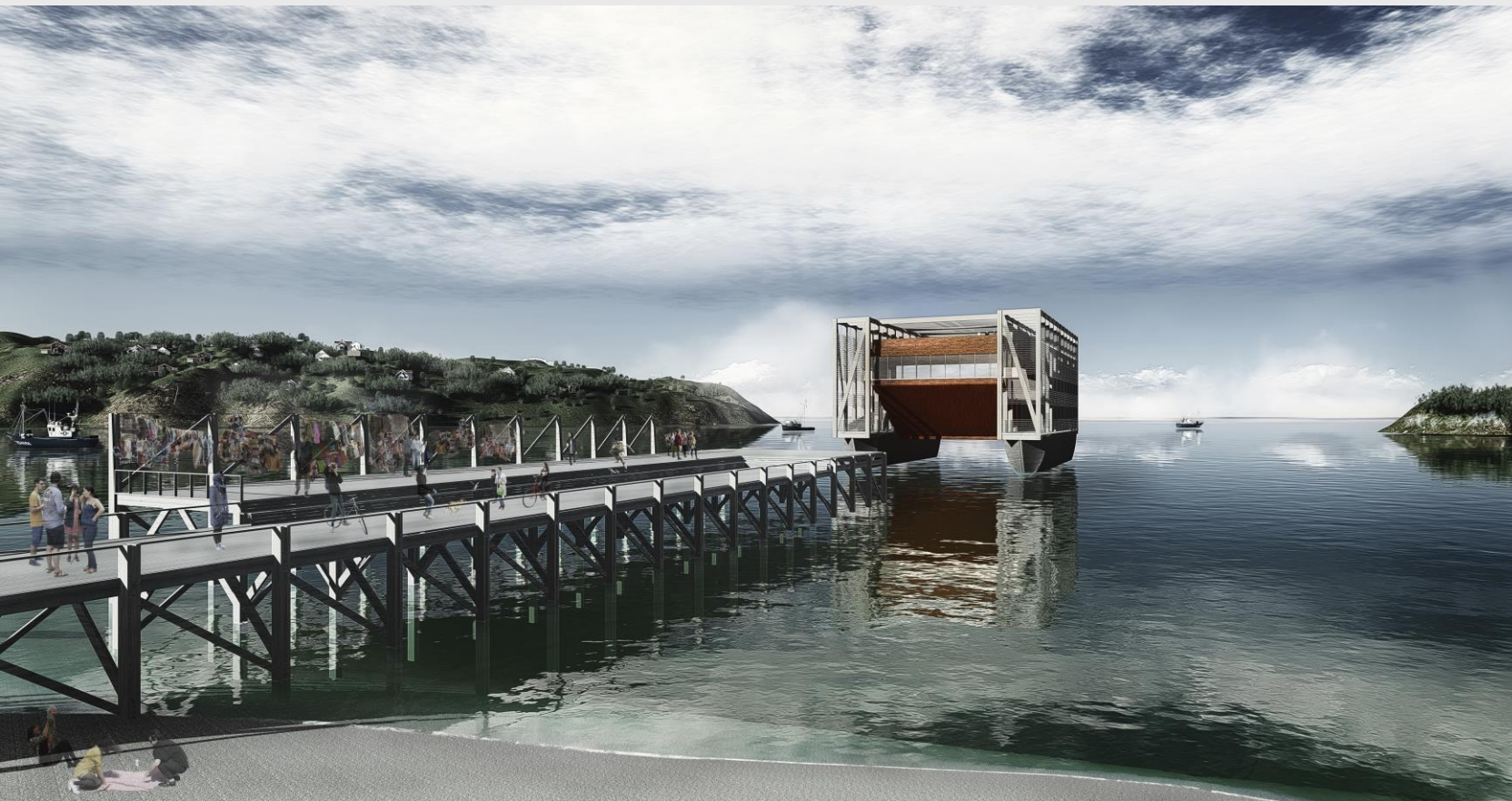

CONCURSO ARQUITECTURA

Considerando la importancia del mar interior para los chilotes, proponemos un teatro que navega en sus aguas, llevando así la escena cultural a ciudades y pueblos cercanos que habitan en los bordes del archipiélago. La mitología, la cultura y el paisaje por la que es tan conocida Chiloé, nos proporciona una teatralidad natural del lugar. Dalca es el término en mapudungún con que se llamaban a las embarcaciones hechas por los chonos; mientras que el espacio para traspasar cultura, conocimiento y/o contar historias, es definido como "Apeutún", en donde sus historias verdaderas y de fantasía son narradas.

Técnicamente, reconocemos el catamarán como oportunidad arquitectónica, al tratarse de una tipología de embarcación que otorga gran estabilidad, pues sus dos naves laterales funcionan como soporte y flotadores que contienen y estructuran un gran volumen central, dando lugar al espacio del teatro. El muelle que conecta al teatro con tierra, se propone como un espacio flexible para la comunidad, proporcionando el soporte para los usos que esta crea idóneos, ya sea para el trabajo artesanal típico de la zona o para actividades recreativas, deportivas, u otras.

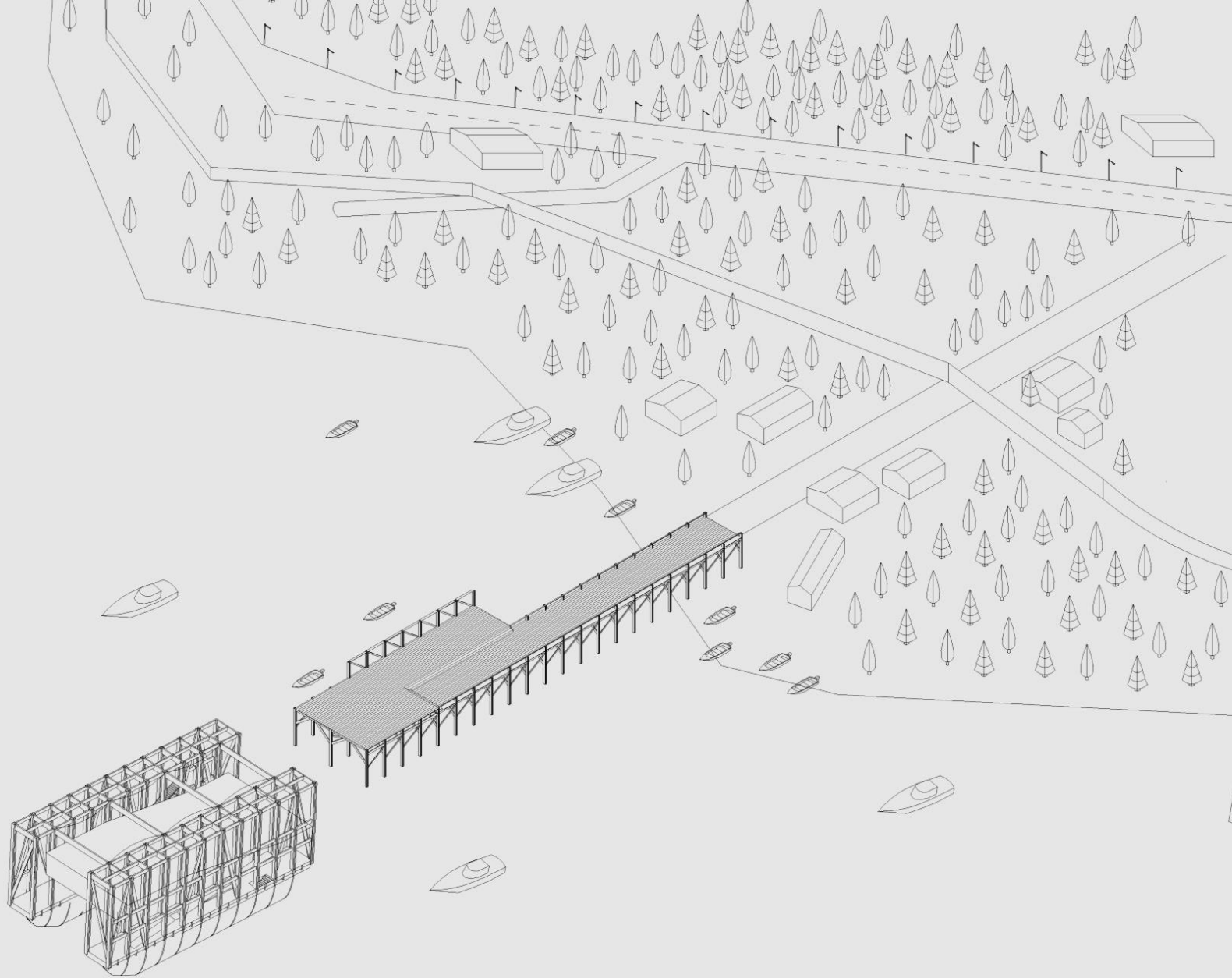

CONCURSO ARQUITECTURA

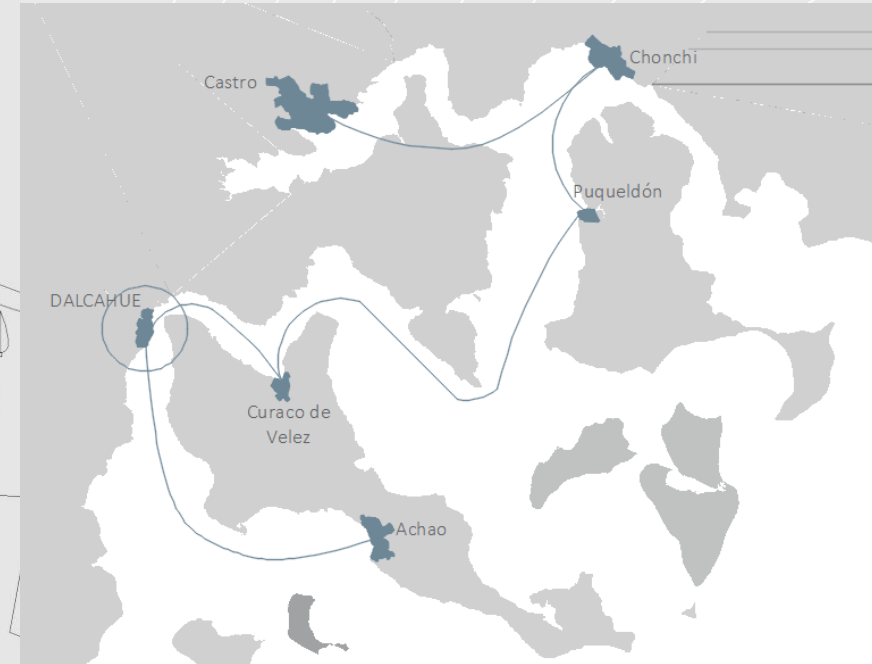

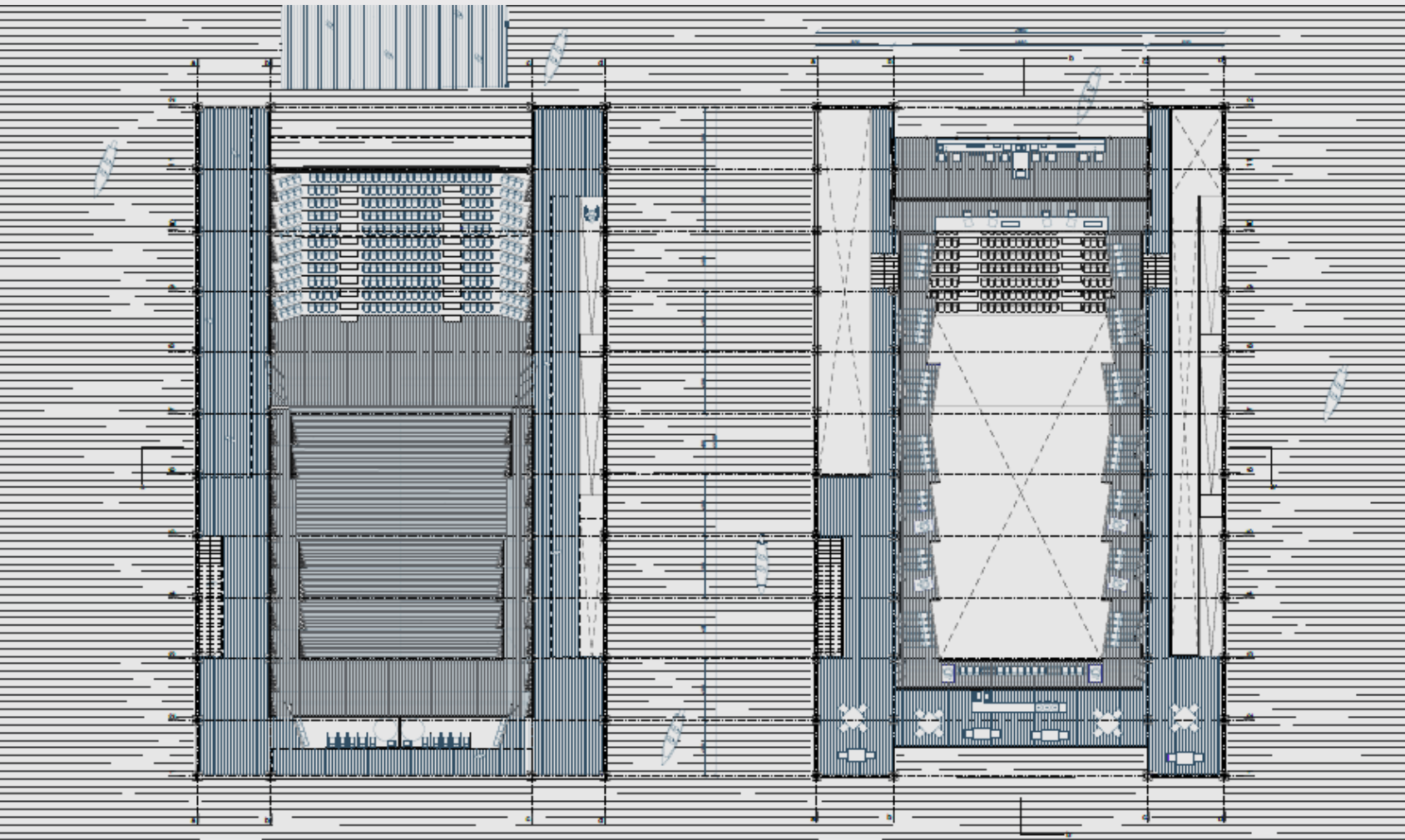

Planta Nivel 1

Planta Nivel 2



CONCURSO ARQUITECTURA

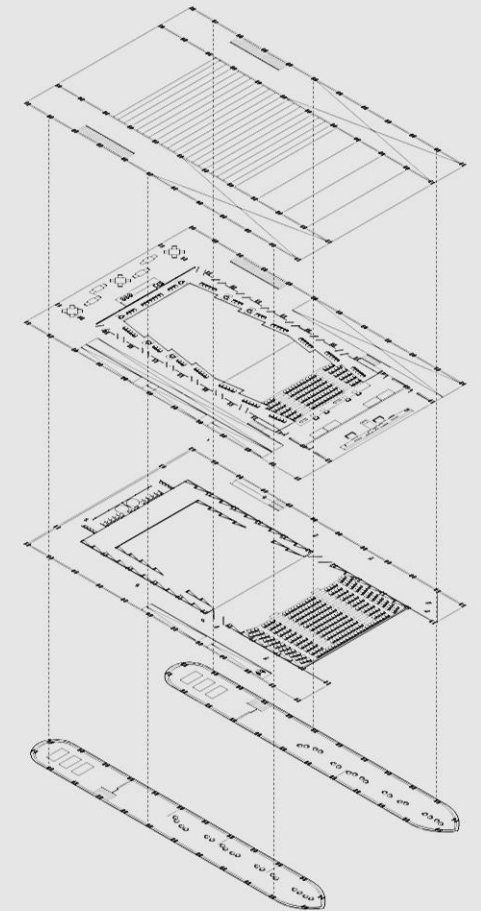



CONCURSO ARQUITECTURA

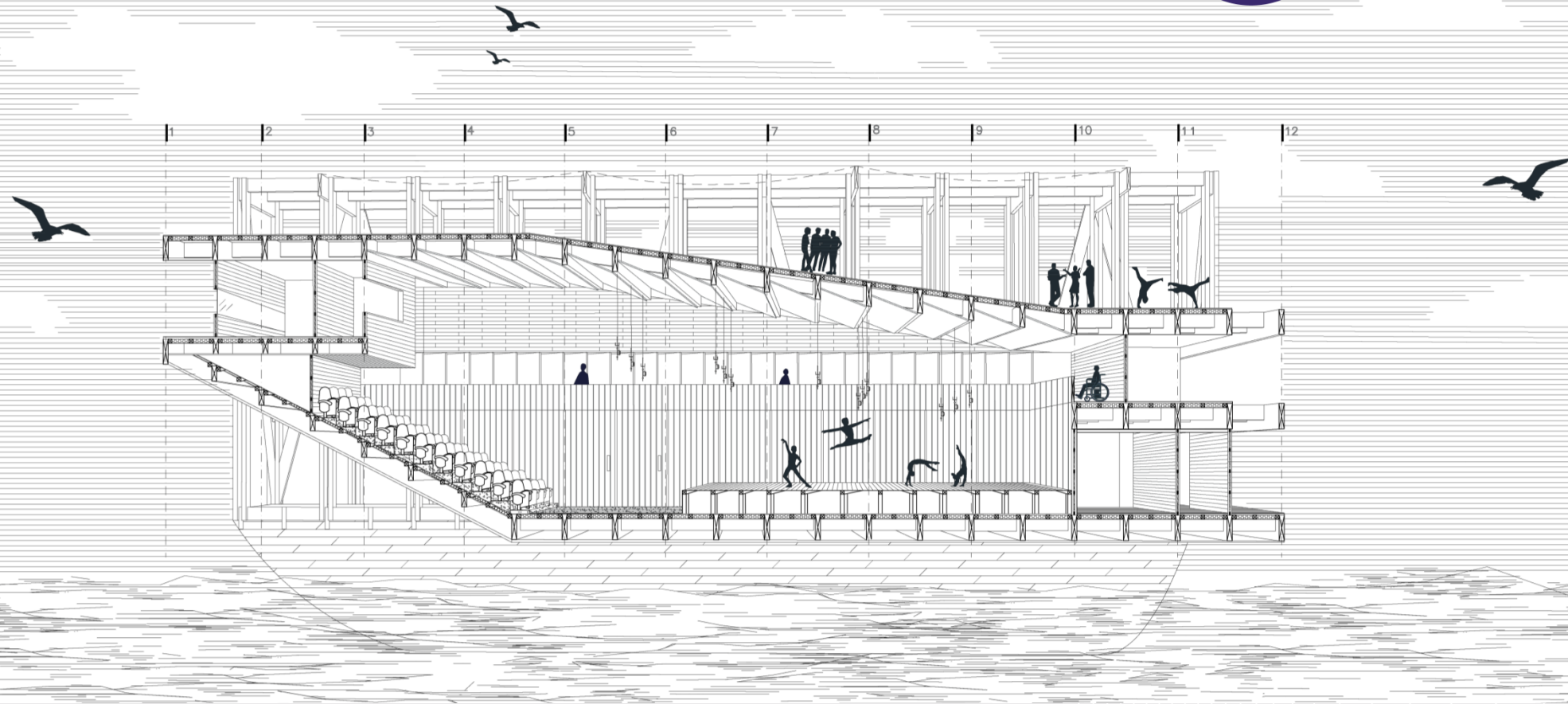

Corte b – b'



CONCURSO ARQUITECTURA

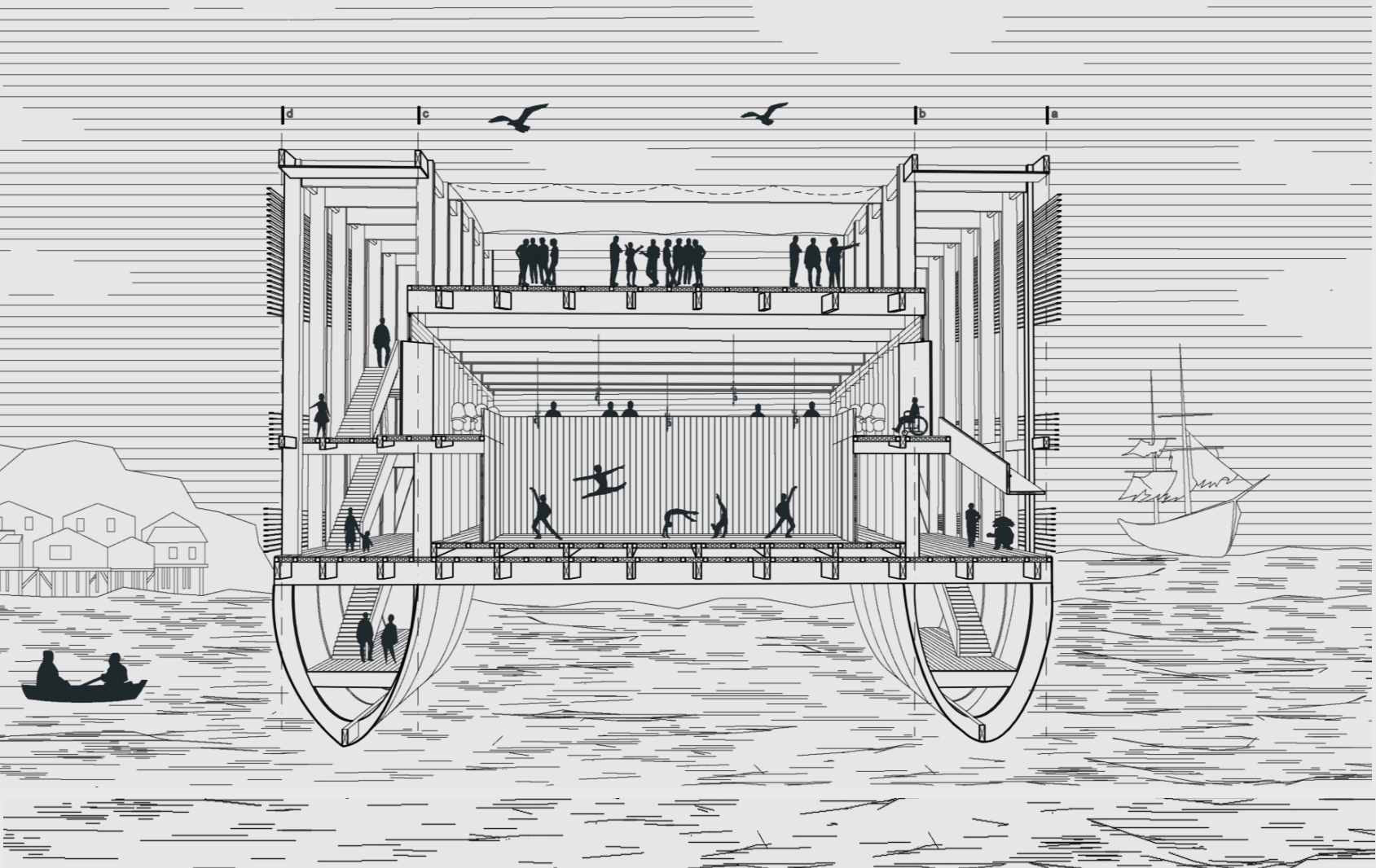

Corte a - a

- 1 Viga madera laminada 60x20
- 2 Pilar madera laminada 60x20
- 3 Tabla madera 15x3 cms
- 4 Entablado de pino cepillado 1x4"
- 5 Placa estructural terciado 12mm
- 6 Pino insigne 6x6" dimensionado humedad 12%
- 7 Conchoneta lana mineral revestidos 50mm
- 8 Viga madera laminada 60x20
- 9 Esponja de poliuretano aislante acústica con aislamiento de ruido
- 10 Bastidor interno de acero conformado en frío
- 11 Panel móvil MDF 100 mm 225x100
- 12 Panel MDF 100 mm grosor
- 13 Piso de madera laminada
- 14 Viga madera laminada 60x20
- 15 Panel de madera laminada 100mm
- 16 Panel MDF 50 mm grosor
- 17 Fibra de vidrio 50mm
- 18 Panel MDF 50 mm grosor
- 19 Panel de madera laminada 100mm
- 20 Entablado de pino cepillado 1x4"
- 21 Viga madera laminada 100x20
- 22 Listón de madera 3x8" calafatear aplicación de masilla, 3 capas de esmalte bituminoso
- 23 Viga madera laminada 60x20

Detalle :

Detalle :

Detalle :

Detalle :

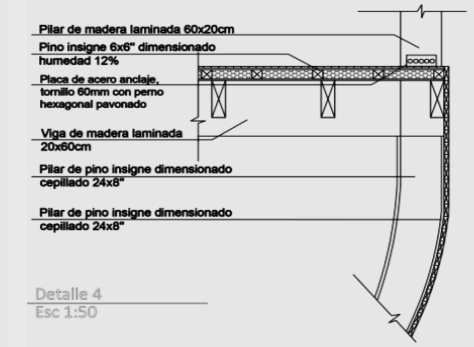
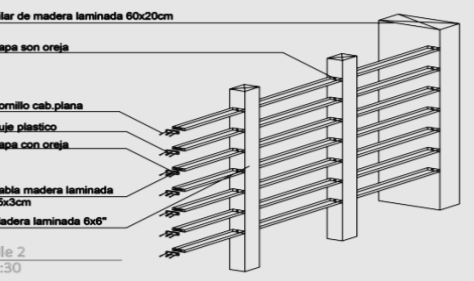
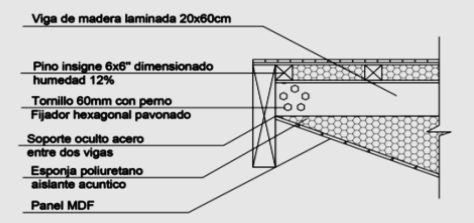
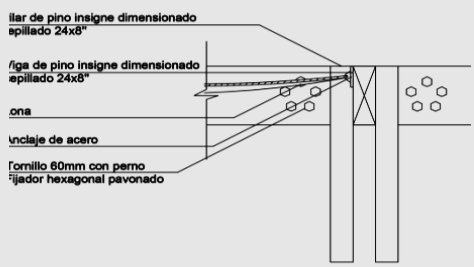

Detalle 4
Esc 1:50



CONCURSO ARQUITECTURA

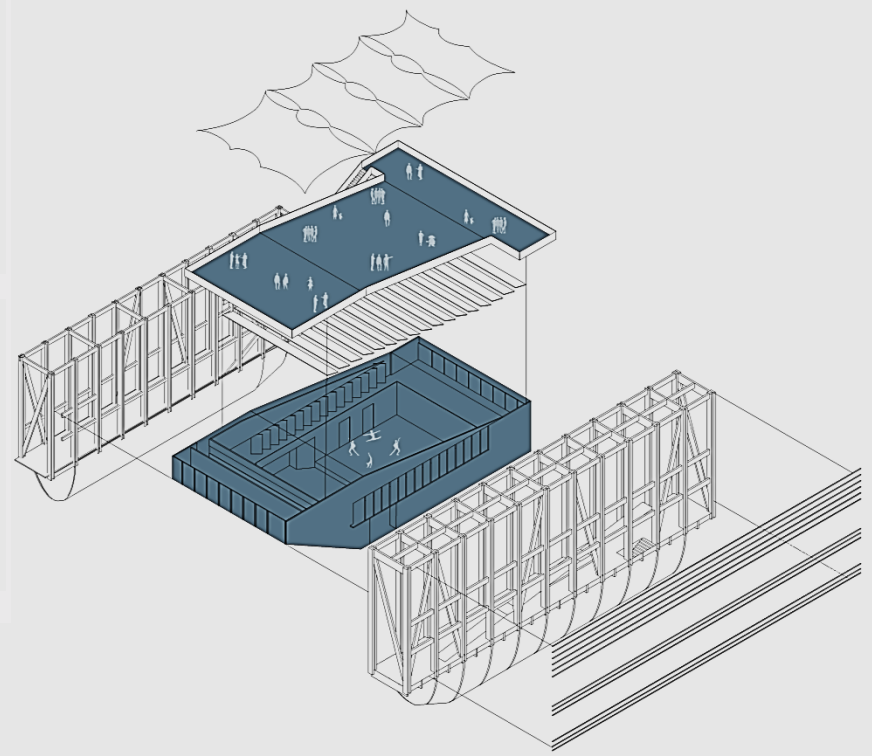



Vista exterior



CONCURSO ARQUITECTURA



Vista recorridos lateral



CONCURSO ARQUITECTURA



Vista interior teatro



CONCURSO ARQUITECTURA