



CONCURSO ARQUITECTURA

XIV CONCURSO ARQUITECTURA 2019

TEATRO: MADERA Y BORDE

El XIV concurso de Arquitectura Madera 21 de CORMA 2019, invita a diseñar un teatro contemporáneo en madera inserto en una condición de borde, llamando a resolver su emplazamiento, programa y su diseño desde la técnica del material. El anteproyecto considera un cuerpo arquitectónico capaz de alojar muestras flexibles de teatro, música o manifestaciones culturales diversas de cada lugar.

SEMANA DE LA

MADERA 2019

ARQUITECTURA - DISEÑO - INGENIERÍA - INNOVACIÓN - EMPRENDIMIENTO



Equipo #ARQ696

EQUIPO #ARQ696

Centro de Difusión Cultural Lafkenche “Peulko Mamüll”
Remolino de Madera y Agua



CONCURSO
ARQUITECTURA



Cerca de la Cordillera de Nahuelbuta, Región del Bio Bio, se ubica en una zona impregnada de espiritualidad indígena y hermosos paisajes, una localidad llamada Valle de Elicura, en ella yacen alrededor de doce comunidades Lafkenches, las cuales habitan desde su cultura y desarrollan una fuerte cosmosidad en torno al Lago Lanalhue. Entre estas comunidades se fundó, una iniciativa llamada “turismo indígena”, la cual promueve la invitación de “Huincas” (personas ajenas a la cultura), a vivir la cultura local, mediante actividades relacionadas a la transmisión oral, recitar mitos, bailes, representaciones, interpretaciones musicales.



SEMANA DE LA
MADERA 2019
ARQUITECTURA - DISEÑO - INGENIERÍA - INNOVACIÓN - EMPRENDIMIENTO

MADERA21
de CORMA

EQUIPO #ARQ696

Centro de Difusión Cultural Lafkenche "Peulko Mamüll"
Lago Lanalhue.



El terreno está ubicado en una zona donde interactúa el valle con el lago, inmerso en un ambiente natural, cercano a un humedal y acompañado por un llamativo cordón de árboles que le brinda al paisaje una interesante configuración visual.



Nuestra arquitectura surge en la interacción de estos dos elementos y se inspira en una leyenda de la localidad, que narra una historia de amor entre dos jóvenes indígenas que son absorbidos por el gran espíritu del lago, el cual se manifiesta con la forma de un gran **remolino de agua**.



CONCURSO
ARQUITECTURA

EQUIPO #ARQ696

Centro de Difusión Cultural Lafkenche "Peulko Mamüll" Lago Lanalhue.

El proyecto se configura a partir del **anfiteatro**, el cual se ubica en un espacio central abierto posado justo sobre la línea de borde, desde el que nacen dos brazos que enlazan el agua y la tierra

Por un lado, el "brazo de la tierra" se extiende por una pasarela que genera un recorrido permitiendo atravesar el proyecto desde su acceso

En él, están contenidos los espacios cerrados del proyecto, los que contienen programa complementario para las actividades del anfiteatro.

Por otra parte se configura un "brazo del agua" que se extiende hacia el lago, formando un muelle que a través de un paseo, propicia la interacción de los visitantes con el agua y el paisaje.

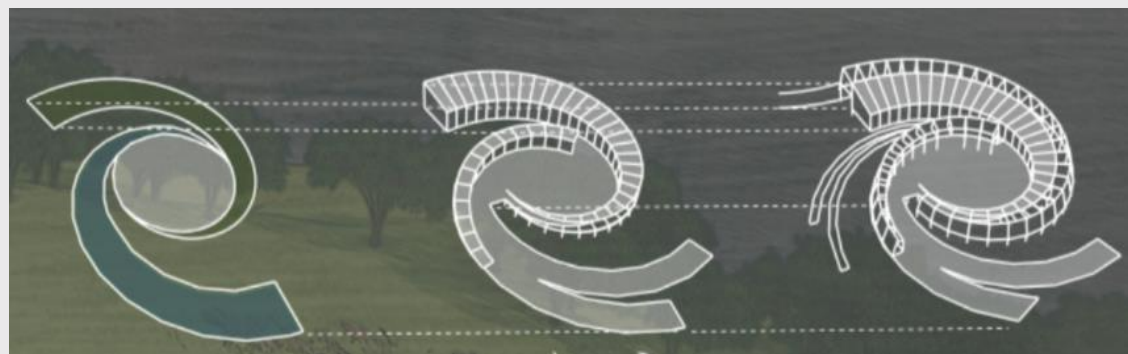

CONCURSO ARQUITECTURA



"Brazo de la tierra", pasarela de acceso



"Brazo del agua", muelle se introduce al agua

SEMANA DE LA

MADERA 2019

ARQUITECTURA - DISEÑO - INGENIERÍA - INNOVACIÓN - EMPRENDIMIENTO

MADERA21
de CORMA

EQUIPO #ARQ696

Centro de Difusión Cultural Lafkenche "Peulko Mamüll" Lago Lanalhue.

El acceso del proyecto se encuentra en el segundo nivel, directamente hacia la pasarela perimetral del brazo de la tierra. Dando lugar desde la primera instancia al circuito de recorridos que convergen en el anfiteatro y desembocan en el muelle.

Con respecto al programa, este se organiza en torno al anfiteatro como principal espacio con disponibilidad para 300 personas. Luego, el muelle se divide en dos zonas, una que configura un juego de alturas sobre el agua, y otras que se hunde para generar la relación física del visitante y el lago.

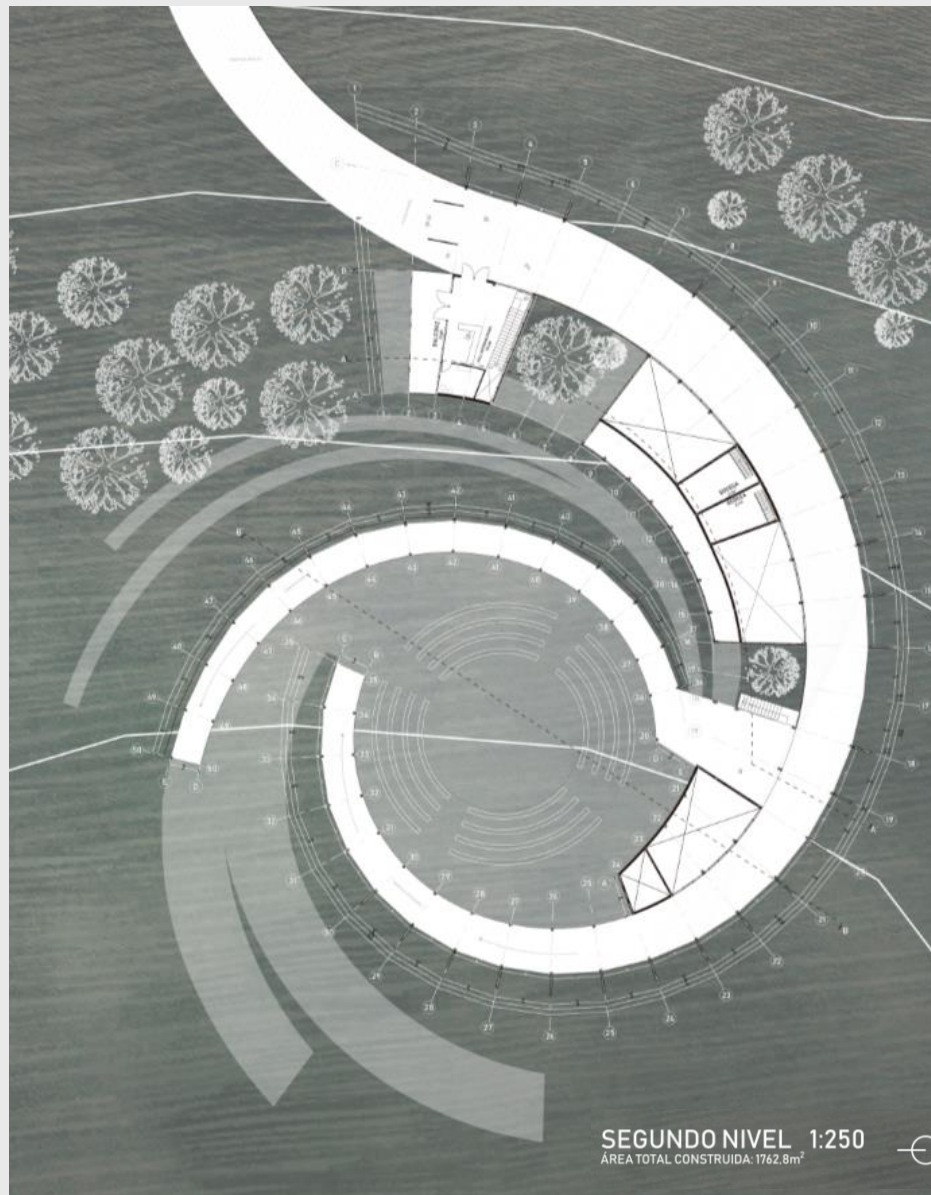

EQUIPO #ARQ696

Centro de Difusión Cultural Lafkenche "Peulko Mamüll" Lago Lanalhue.

Hacia al sector privado dentro de un volumen de administración, salones multiuso (Ensayos música, baile, etc), y auditorio menor (Para proyecciones, conferencias o reuniones) se encuentra el volume hermetico interrumpido por patios interiores que generan aperturas hacia la naturaleza y el paisaje

Finalmente, y a modo de potenciar la relación del proyecto con el terreno, se dispone junto al "brazo de la tierra" un par de pequeñas pasarelas inundables.

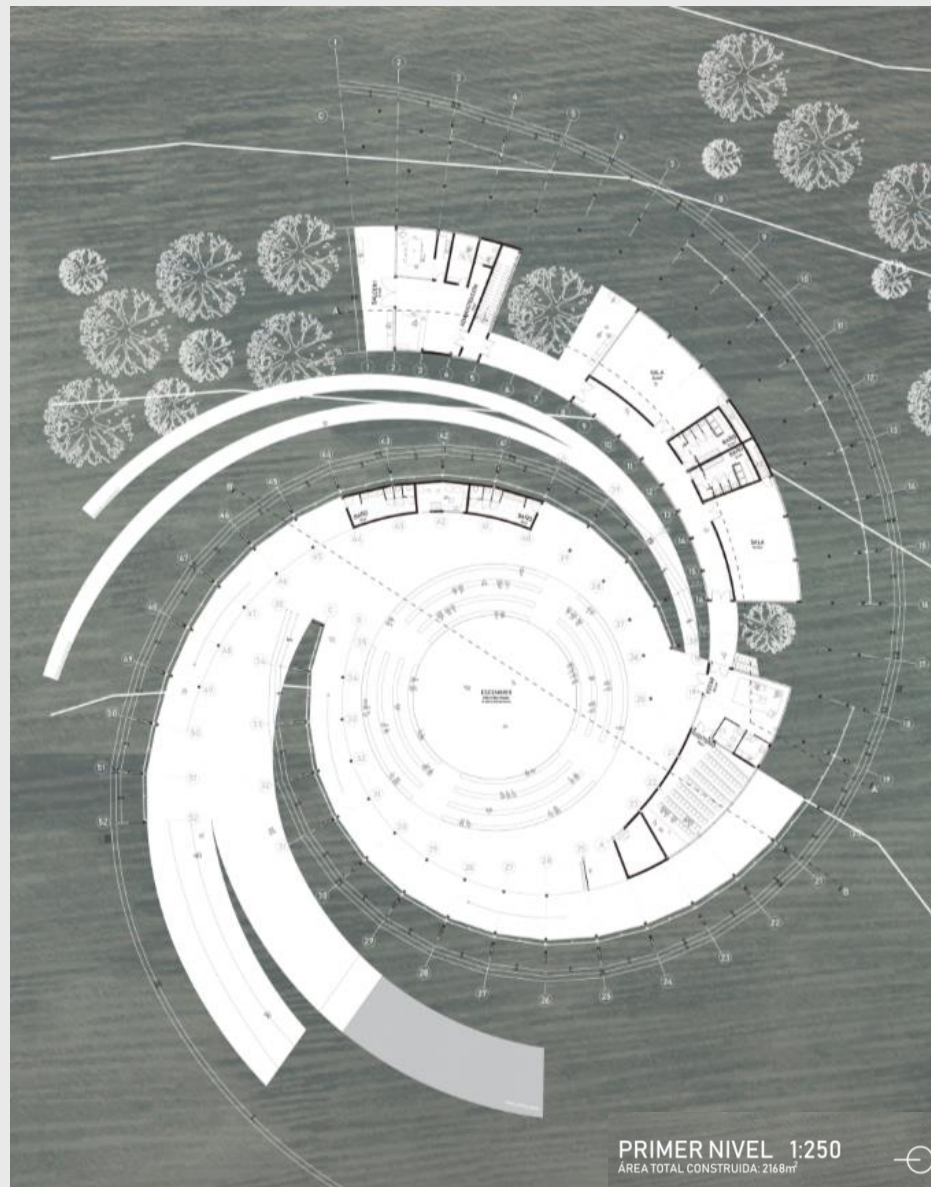

EQUIPO #ARQ696

Centro de Difusión Cultural Lafkenche “Peulko Mamüll”
Lago Lanalhue.

La **CENTRALIDAD- CONTINUIDAD**, como cualidades del espacio tradicional mapuche integradas, mediante espacios centrales de convergencia y encuentro (anfiteatro), y una continuidad espacial (pasarelas) destinada al “convivir en comunidad”.

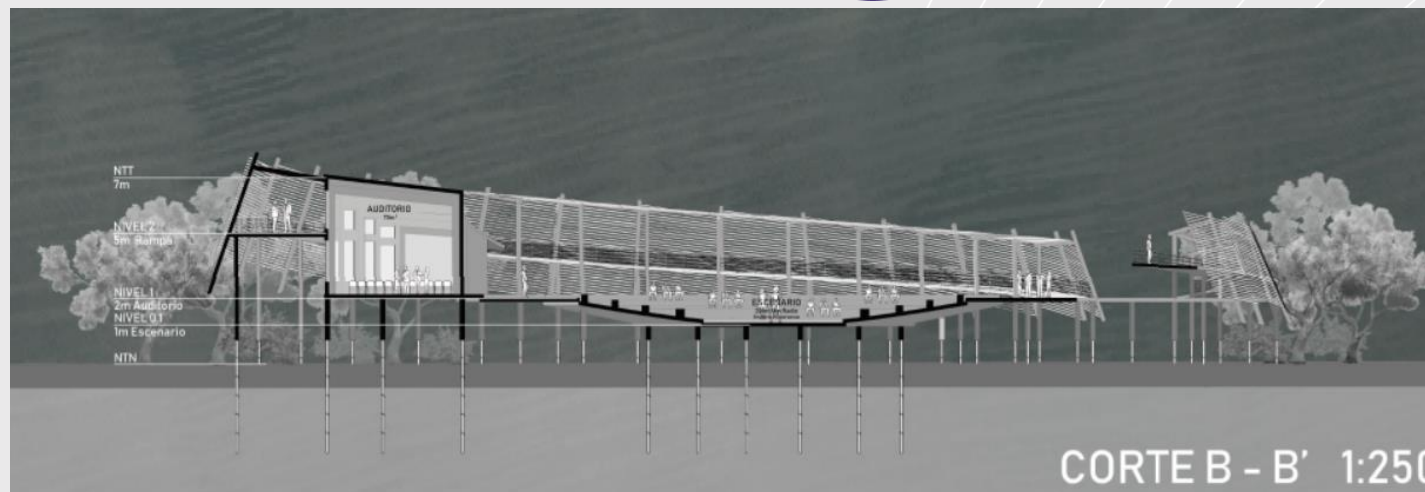

IMPLANTACIÓN EN EL ENTORNO, elementos del clima y del entorno se integran en el espacio a través de una apertura al cielo natural, arborización, uso de la madera en todo el Proyecto, etc.



CONCURSO
ARQUITECTURA

EQUIPO #ARQ696

Centro de Difusión Cultural Lafkenche “Peulko Mamüll”
Lago Lanalhue.

La curvatura que conforma el proyecto permite reforzar la convergencia y continuidad, situación que se ve reforzada con la progresión de altura que la envolvente externa y las pasarelas principales proporcionan, hasta incluso introducirse en el lago (zonas con riesgo de pudrición se diseñan para ser fácilmente reparadas y/o renovadas)

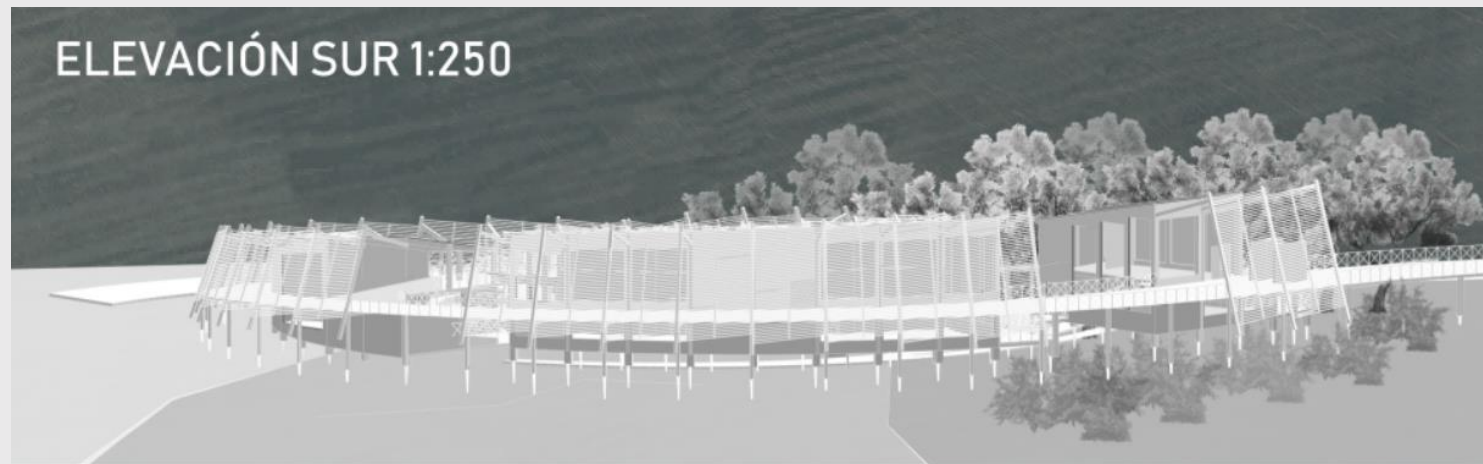

CONCURSO
ARQUITECTURA

Así, el objetivo es generar un espacio destinado a la transmisión oral y representativa de la cultura mapuche, situación que busca reforzar el turismo indígena. Un lugar de representación de ritos y ceremonias, exposiciones, homenajes, lanzamientos de documentales, es decir, actividades expositivas de la comunidad, en torno al agua.

EQUIPO #ARQ696

Centro de Difusión Cultural
Lafkenche "Peulko Mamüll"
Lago Lanalhue.

El proyecto utiliza la **madera como material estructural y de revestimiento**.

En sus fundaciones se instalan tornillos helicoidales estructurales, los que permiten apaciguar el nivel de impacto de la construcción sobre el terreno, esto gracias a su sencilla instalación que no requiere faenas.

Los recintos cerrados utilizan madera laminada para construir marcos estructurales, además de CLT para la configuración de losa, muros y cielo. Por ello, poseen un sistema estructural independiente que permite su protección frente a los factores del entorno.

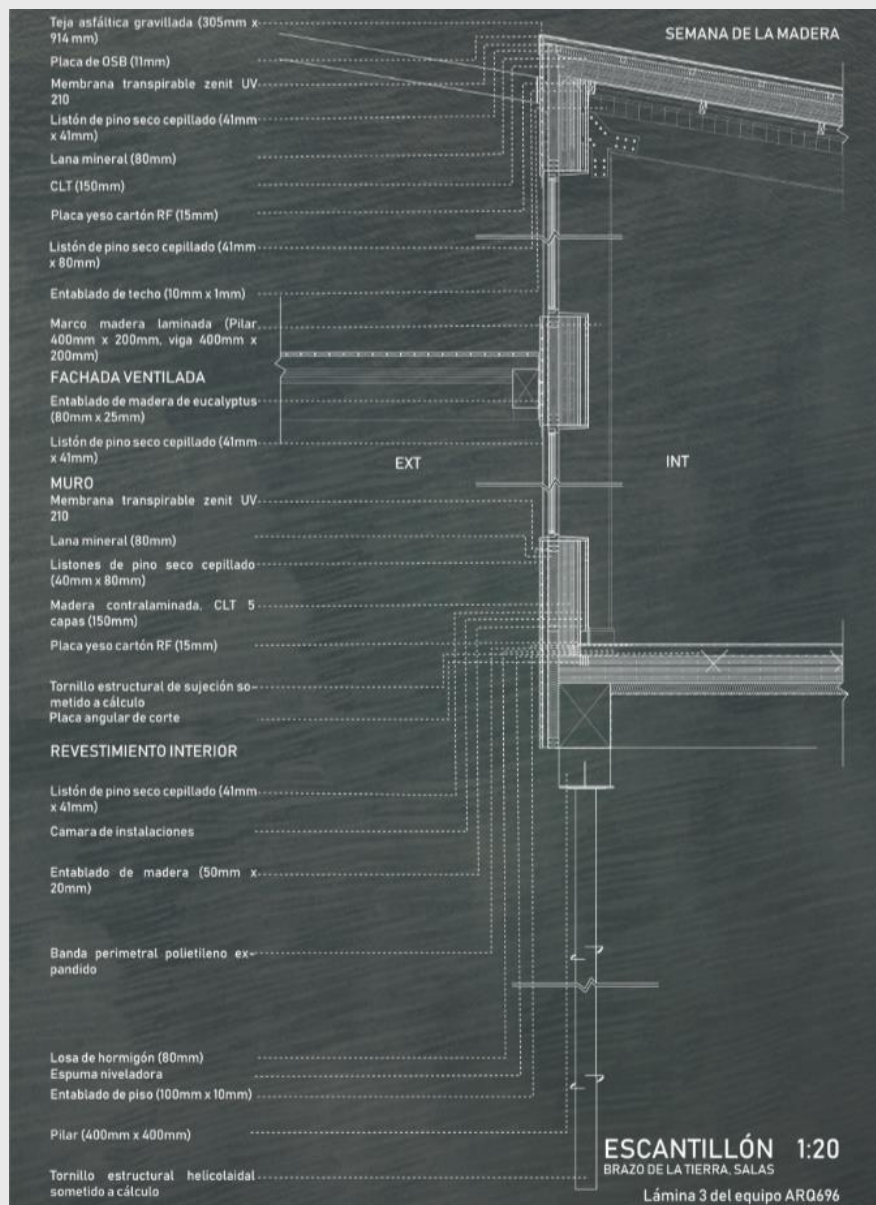

CONCURSO ARQUITECTURA

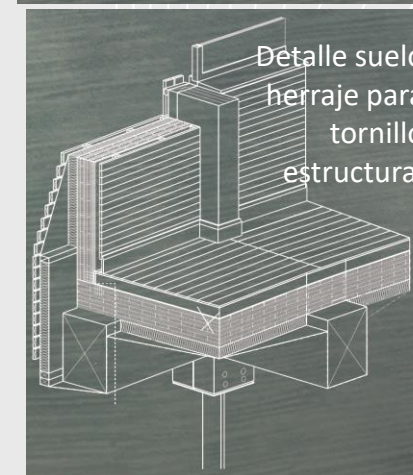
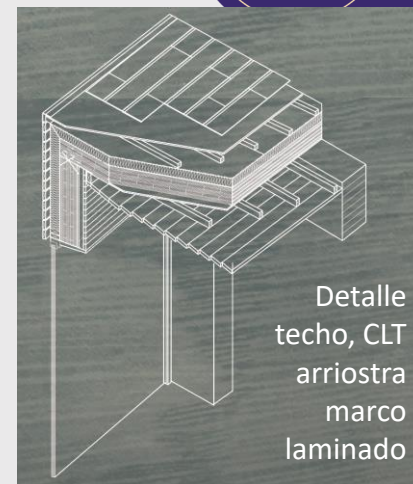

Las losas, pasarelas paneles de la envolvente exterior, distribuidas en intemperie, están construidas a partir de Deck de madera que van sobre sistemas de pilar y viga, unidos por herrajes que permiten la separación de sus partes, permitiendo de este modo evitar la acumulación de agua en uniones.

Finalmente poseen un sistema diseñado que permite el intercambio de sus partes con el paso del tiempo.

EQUIPO #ARQ696

Centro de Difusión Cultural
Lafkenche "Peulko Mamüll"
Lago Lanalhue.

Estructura se divide en dos sistemas:

El sistema de la edificación interior caracterizada por su hermeticidad y su estructura en base a marcos de madera laminada y CLT.

Y la estructura externa en base a un sistema de deck sobre poste-viga, y una envolvente de palillaje de madera, sobre paneles sujetos a un conjunto de pilares inclinados, diseñados para ser reparados y cambiados.

Detalle "brazo de la tierra"
Pasarela y sala multiuso

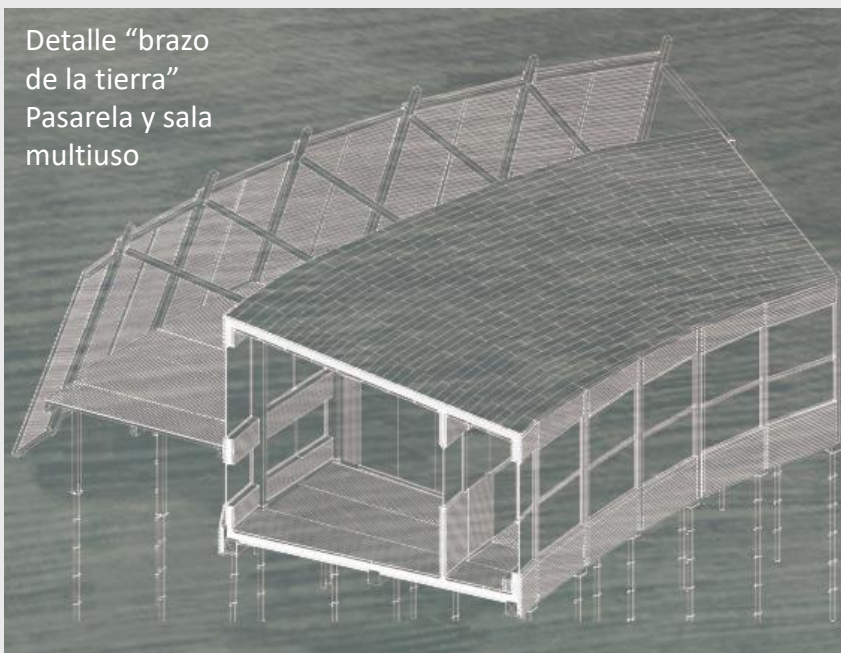

Detalle "brazo de agua"
Pasarelas y escenario.

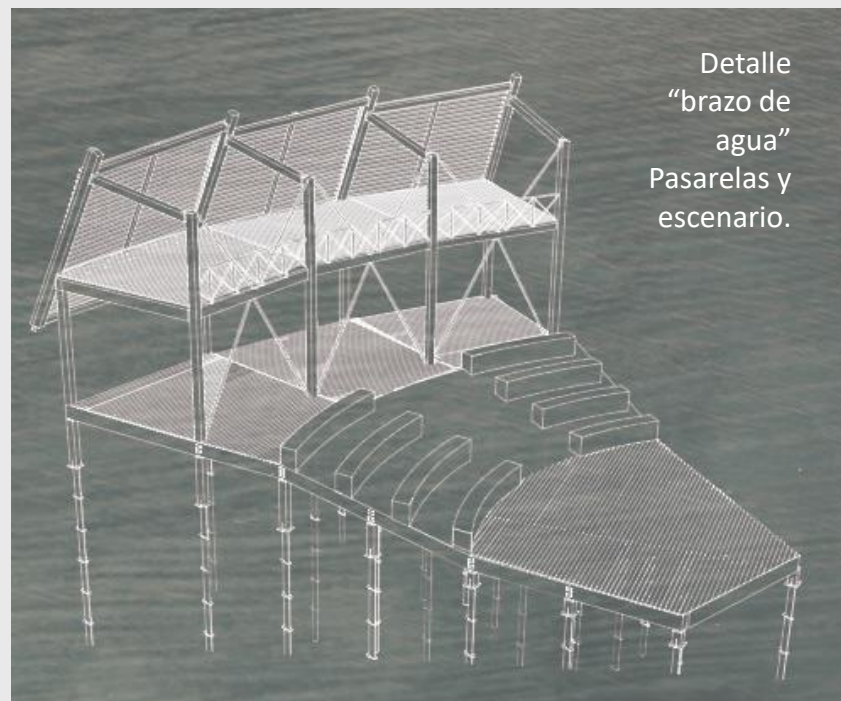

CONCURSO ARQUITECTURA

Detalle deck,
herraje para
anclarse al
muro -pilar



Uso de una madera especial de alta duración al exterior: madera de ciprés.

Además, se implementa estabilizante de madera que modifica sus propiedades, cambiando su comportamiento hacia la humedad y el agua.

Se implementan tensores metálicos de arriostamiento de las costillas.

Detalle
costillas y
paneles

